

PLUMBERICA



Проект 0  
Вик в Квартире

Разработал: Константин Филиппов

Сводный проект инженерных систем

2024

Инв. № подл.	Полн. и дата	Взам. инв. №	Согласовано

№ листа	Название листа	Примечания
1	Титульный лист	
2	Ведомость чертежей	
3	План отопления	
4	Подключение радиаторов	
5	План водоснабжения	
6	Совместный план отопления и водоснабжения	
7	План канализации	
8	Канализация аксонометрия	
9	Общий вид сантехшкафа	
10	Монтажный щит	
11	Сантехшкаф. Вид спереди	
12	Узел ввода и фильтров	
13	Узел ввода и фильтров	
14	Узел ввода ГВС	
15	Узел фильтров Гейзер ГВС	
16	Узел фильтров Гейзер ГВС	
17	Узел фильтров Гейзер ХВС	
18	Дренаж фильтров	
19	Коллекторы воды	
20	Коллекторы воды	
21	Коллектор отопления	
22	Коллектор отопления	
23	Инсталляция	
24	Крепеж инсталляции	
25	Спецификация материалов	
26	Спецификация материалов	
27	Спецификация материалов	
28	Спецификация материалов	

Экспликация помещений		
№	Наименование	S м <sup>2</sup>
1	Прихожая	4
2	Коридор	4,53
3	Постирочная	3,26
4	Санузел детский	3,45
5	Детская	17,21
6	Гостиная	29,85
7	Мастер Спальня	17,45
8	Санузел	5,54
9	Гардеробная	6,39
Общая площадь		91,68

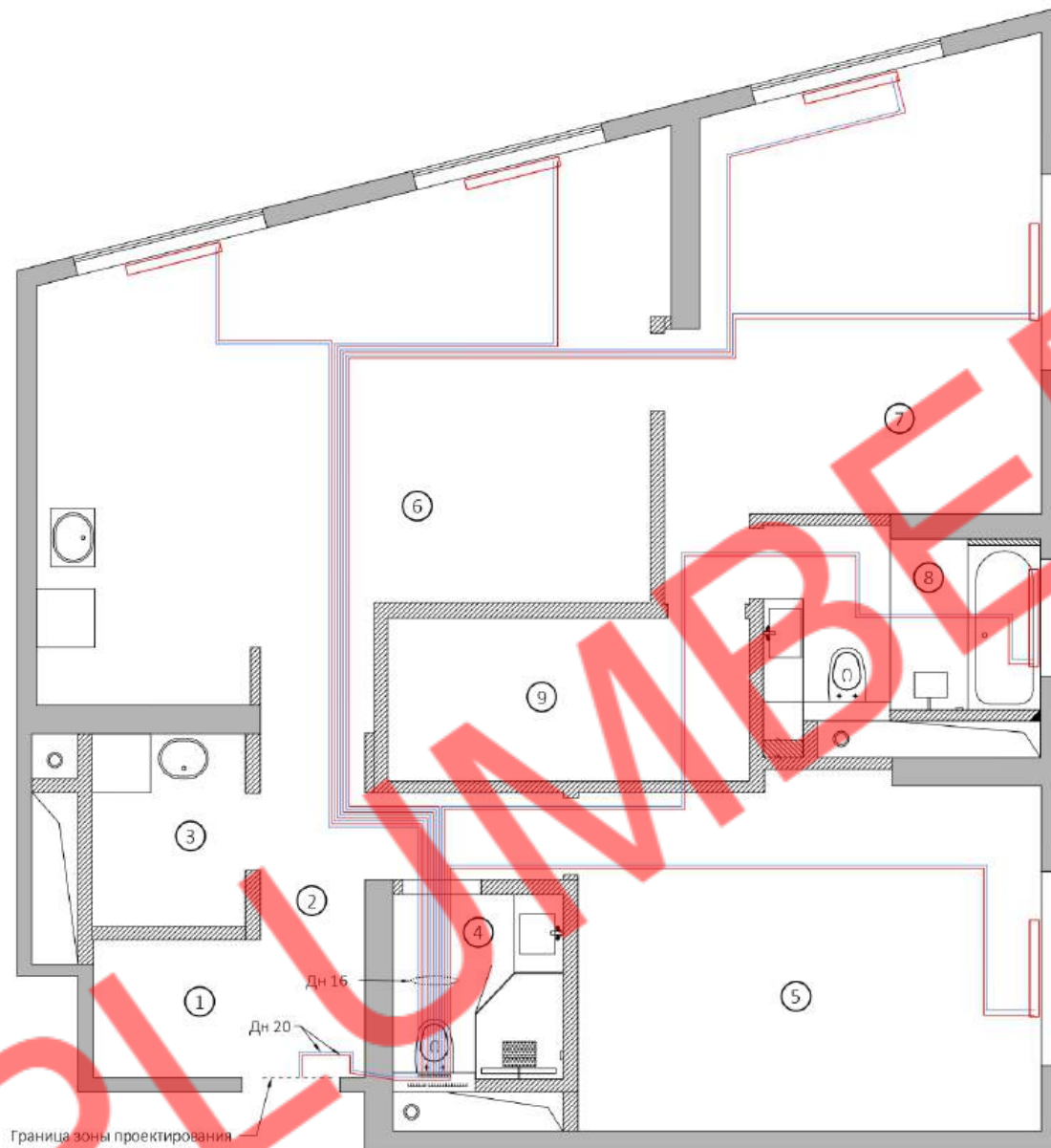

— Трубопровод подачи отопления (Т1)  
 — Трубопровод обратки отопления (Т2)

Трубопроводы проложить в утеплителе, толщиной стенки 6 мм.

— Радиатор отопления

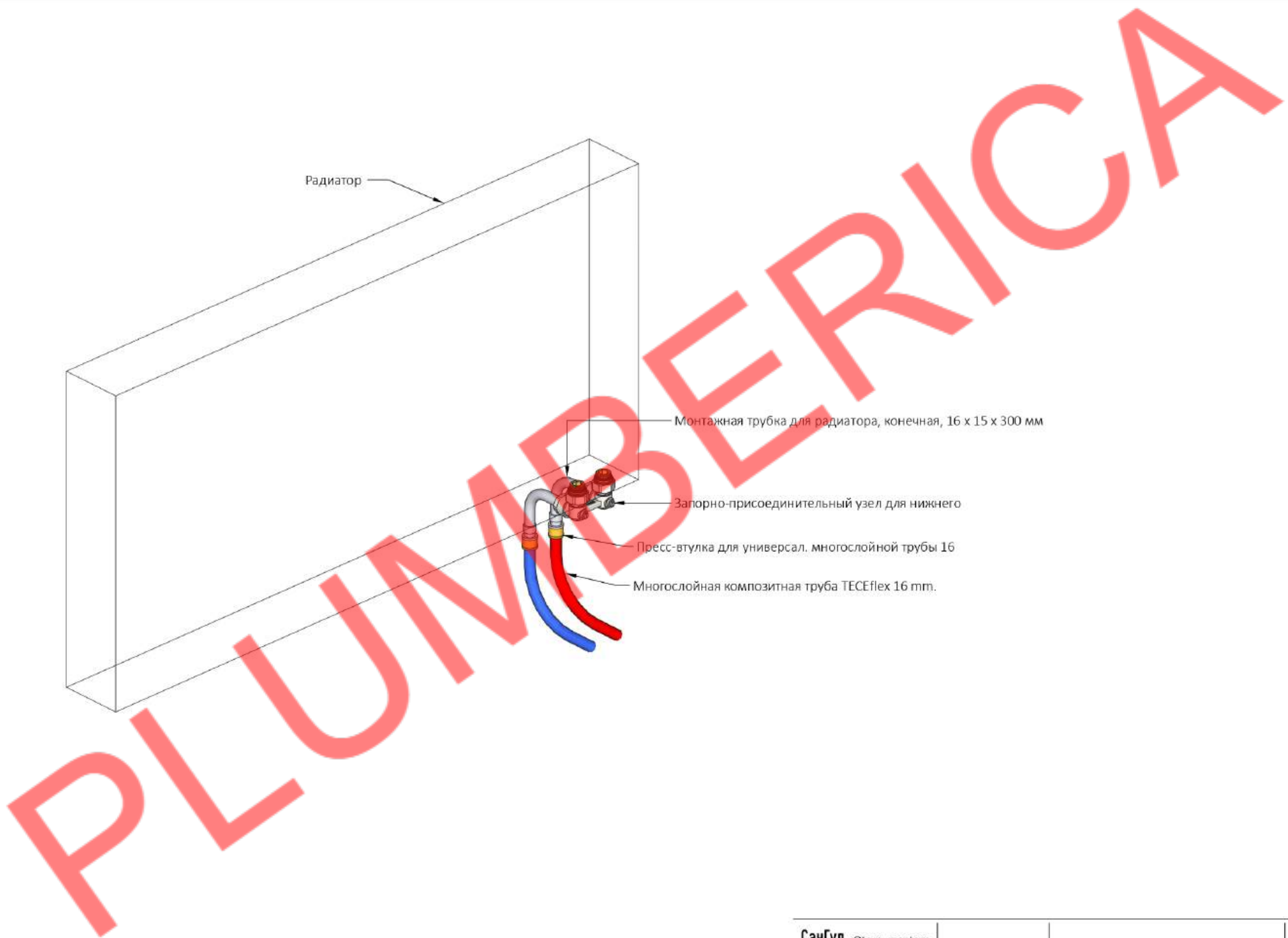

Радиатор

Монтажная трубка для радиатора, конечная, 16 x 15 x 300 мм

Запорно-присоединительный узел для нижнего

Пресс-штука для универсал. многослойной трубы 16

Многослойная композитная труба TECEflex 16 mm.

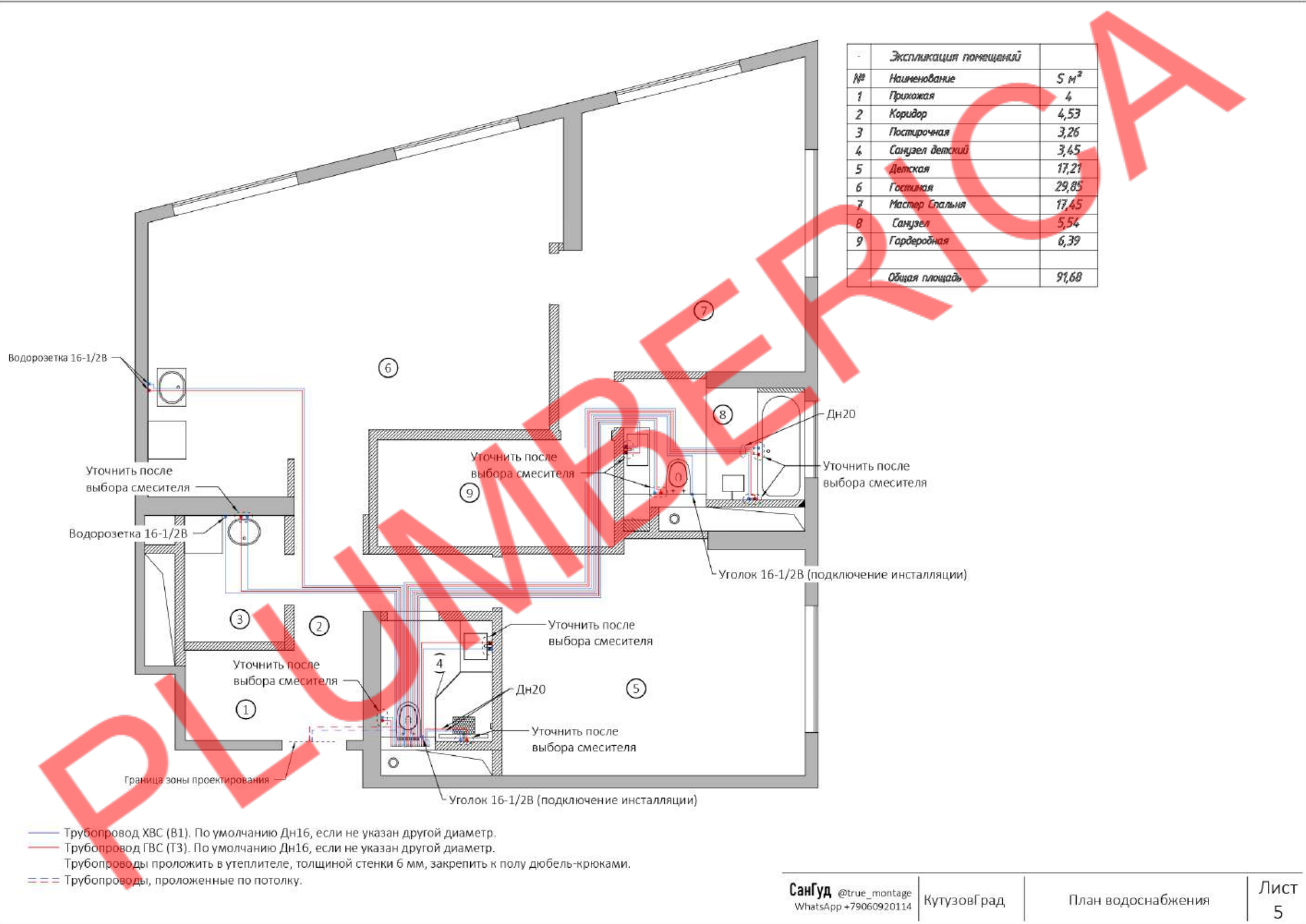

Экспликация помещений		
№	Наименование	S м <sup>2</sup>
1	Прихожая	4
2	Коридор	4,53
3	Постирочная	3,26
4	Санузел детский	3,45
5	Детская	17,21
6	Гостиная	29,85
7	Мастер Спальня	17,45
8	Санузел	5,54
9	Гардеробная	6,39
Общая площадь		91,68

- Трубопровод ХВС (В1). По умолчанию Дн16, если не указан другой диаметр.
- Трубопровод ГВС (Т3). По умолчанию Дн16, если не указан другой диаметр.
- Трубопроводы проложить в утеплителе, толщиной стенки 6 мм, закрепить к полу дюбель-крюками.
- - - Трубопроводы, проложенные по потолку.

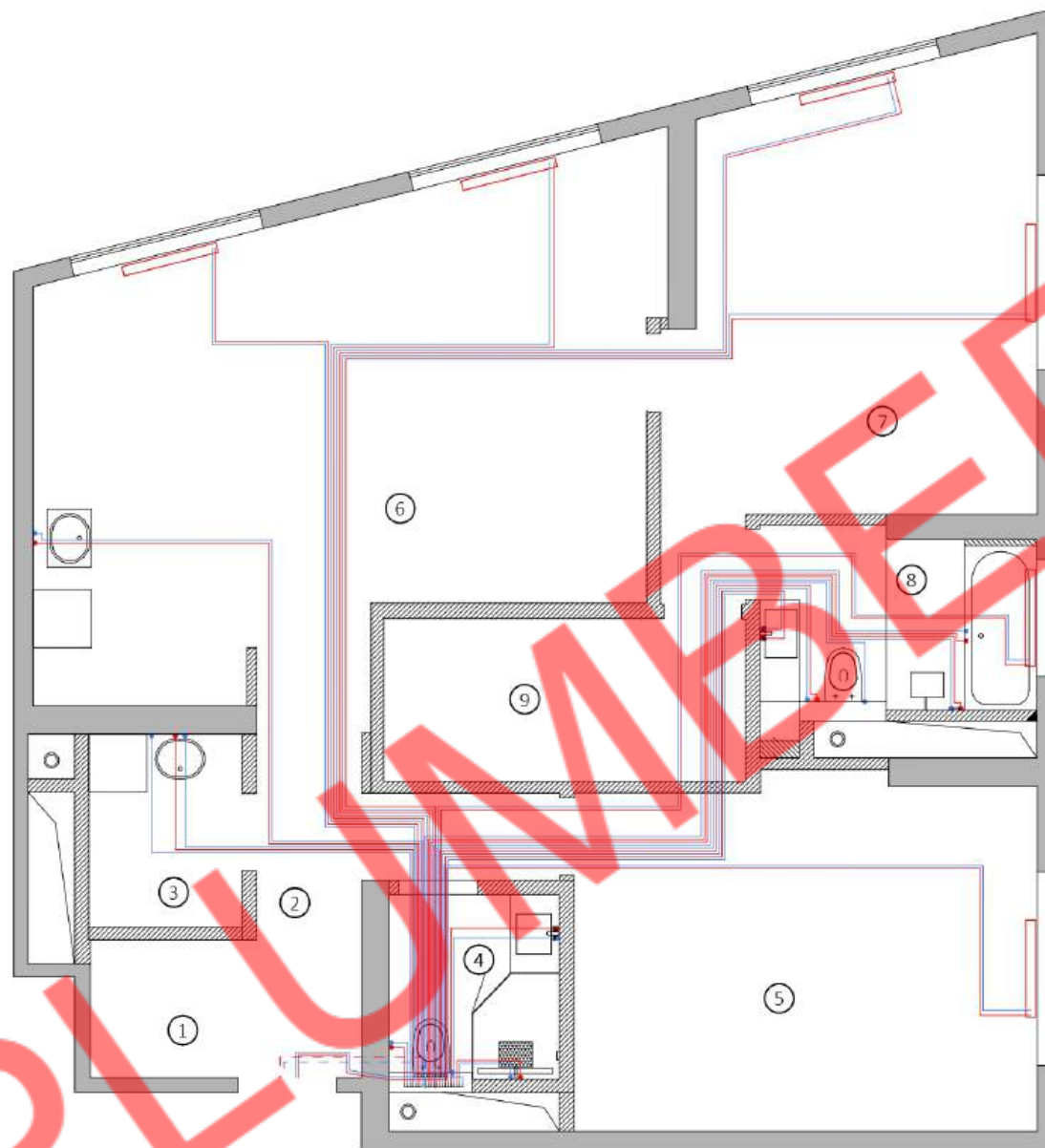

Экспликация помещений		
№	Наименование	С м <sup>2</sup>
1	Прихожая	4
2	Коридор	4,53
3	Постирочная	3,26
4	Санузел детский	3,45
5	Детская	17,21
6	Гостиная	29,85
7	Мастер Спальня	17,45
8	Санузел	5,54
9	Гардеробная	6,39
Общая площадь		91,68

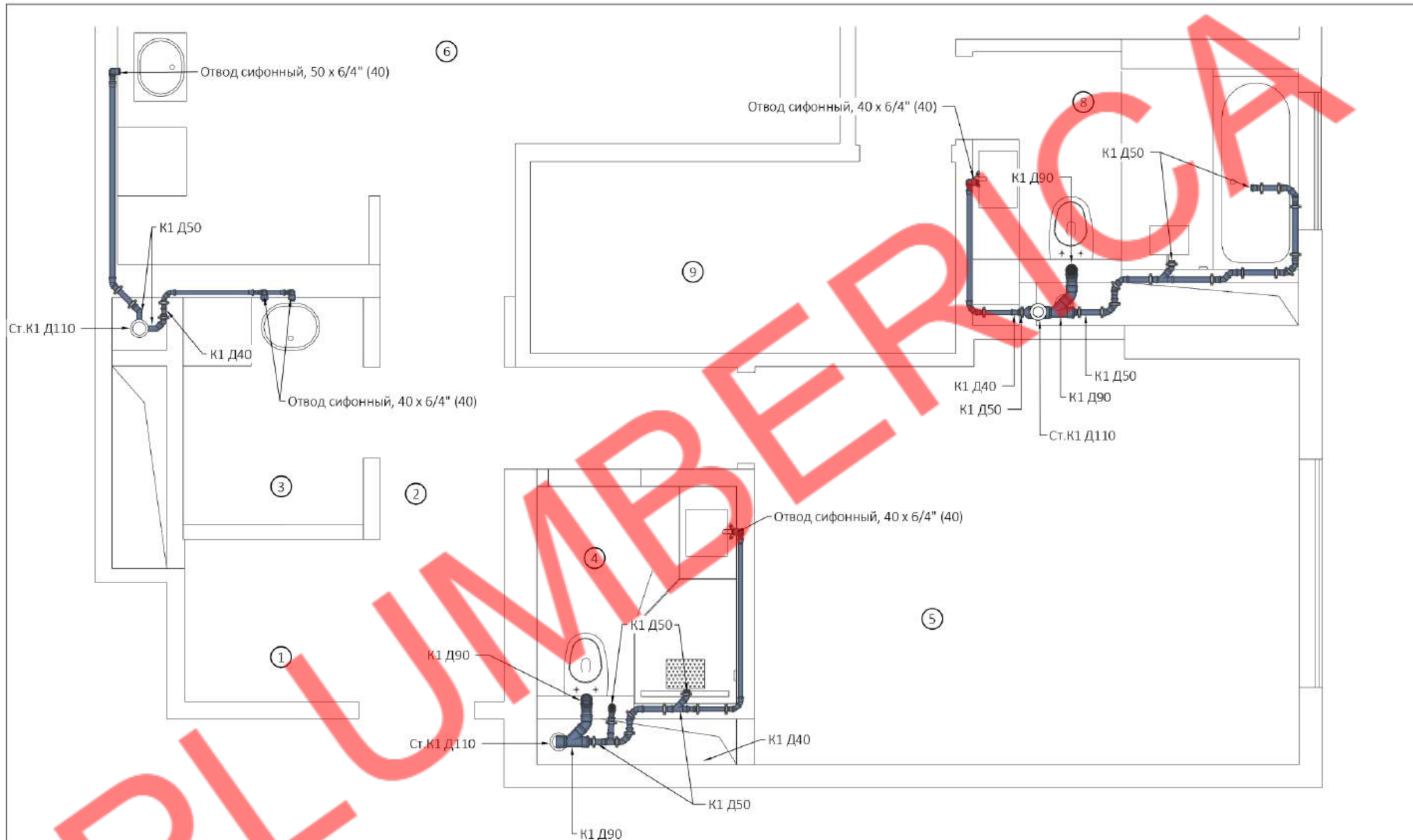

Уклон канализационный трубопроводов Д 90,110 не менее 2 см на 1м длины трубопровода.  
 Уклон канализационный трубопроводов Д 50,40,32 не менее 3 см на 1м длины трубопровода.  
 Прокладку горизонтальных участков трубопроводов канализации выполнить с уклоном (Д 90,100 не менее 0,02; Д 50,40,32 не менее 0,03) в сторону стояка канализации, с шагом креплений не реже 1м, с фиксацией на поворотах.  
 При монтаже поворотов в горизонтальной плоскости использовать фасонные части с углом поворота не более 45 градусов.

Кухня, постирочная

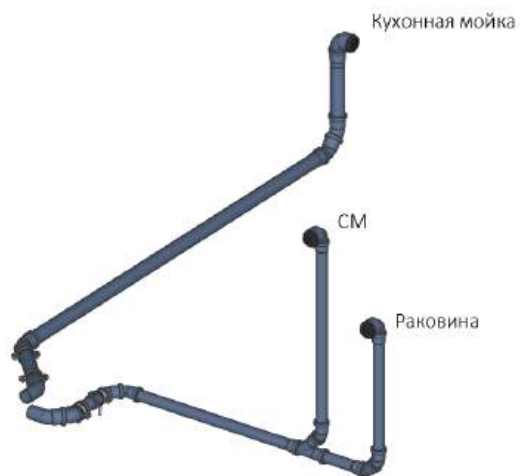

Санузел

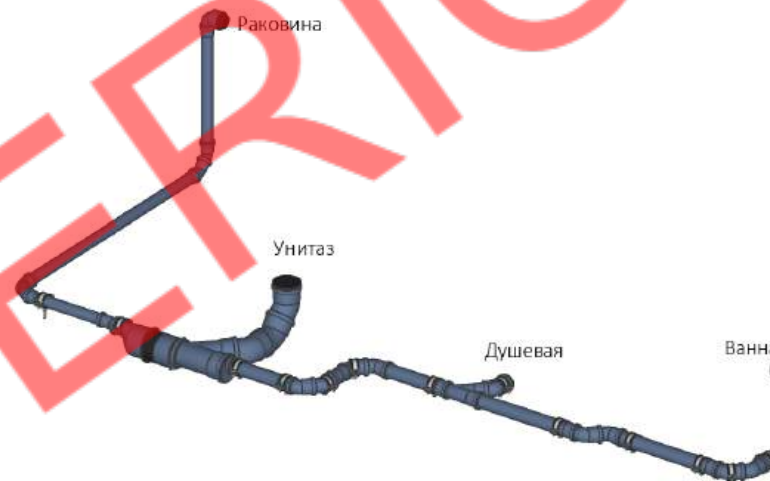

Санузел детский





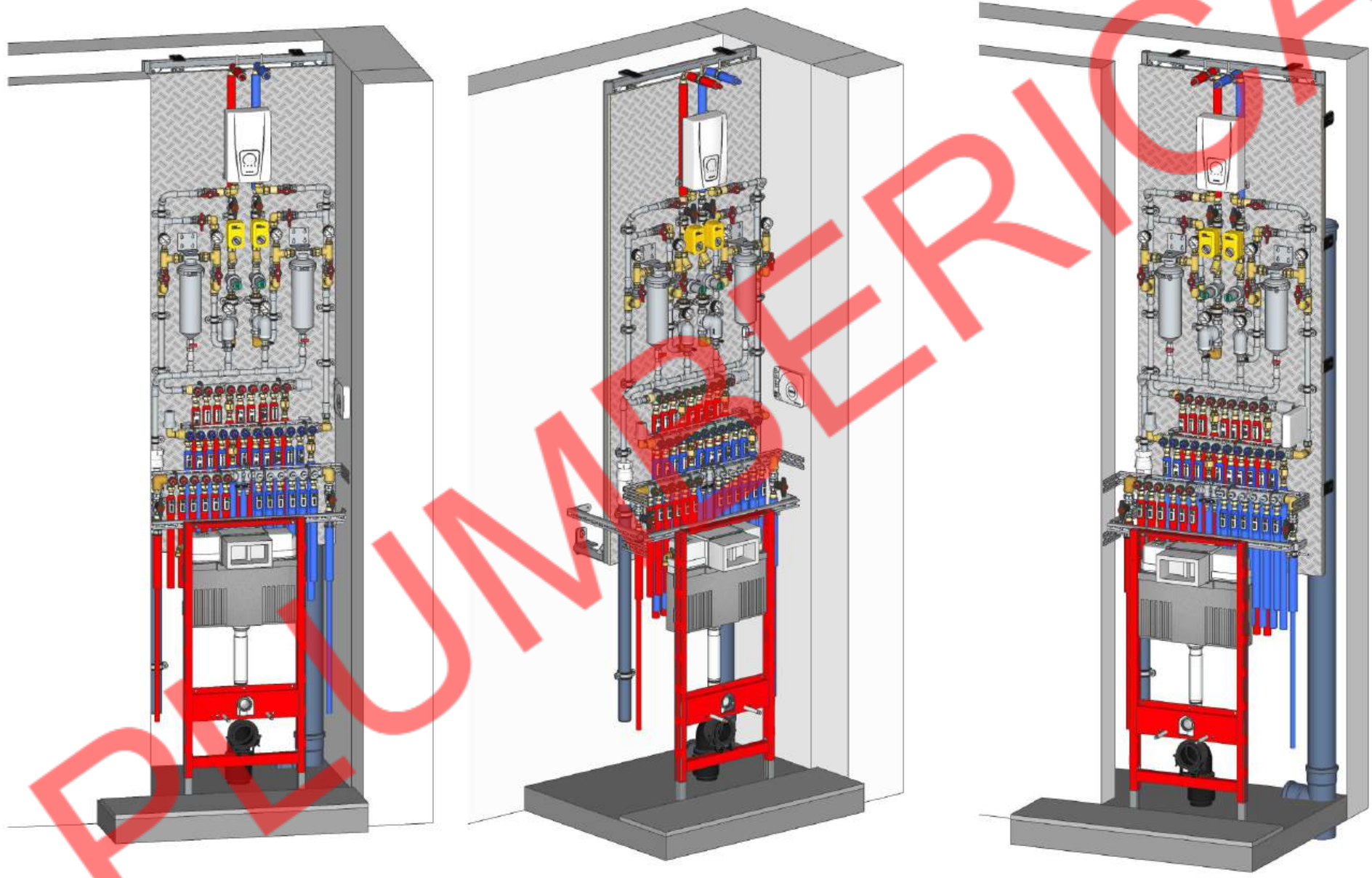

Звукоизоляция для крепежных элементов

Крепление одинарное

Профиль ТЕСЕ

Лист алюминиевый рифленый ,2500x1250x1,5 мм

Фанера 15 мм

Соединение угловое

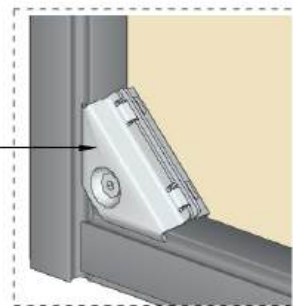
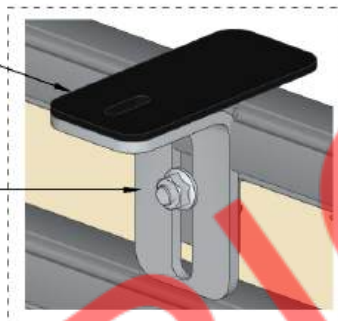

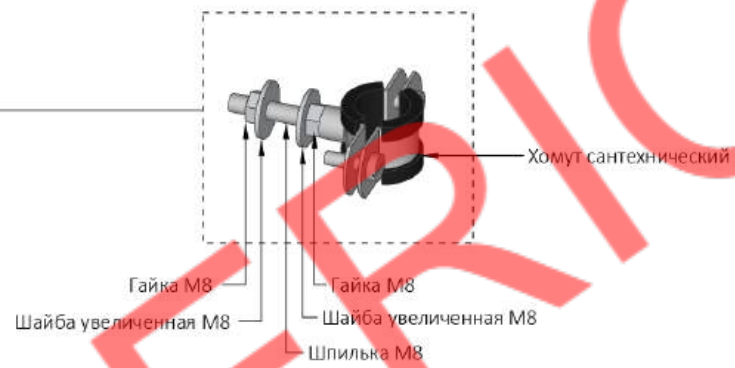
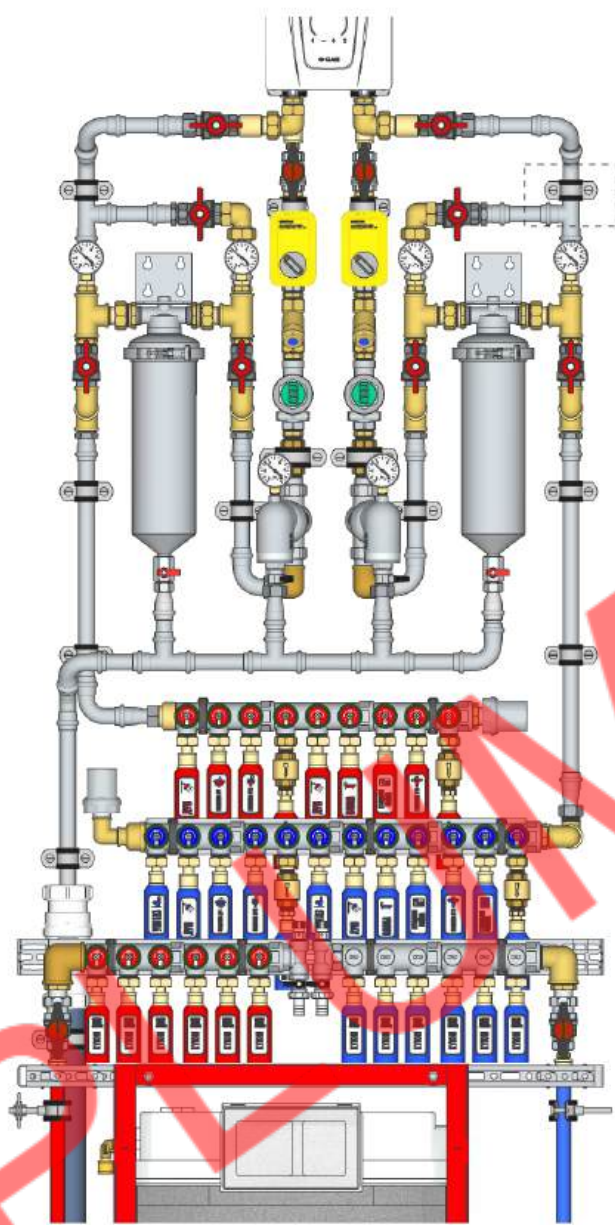

- Пресс-втулка для универсал. многослойной трубы 20
- Уголок соединительный 90° 20/20, латунь
- Пресс-втулка для универсал. многослойной трубы 20
- Многослойная композитная труба TECEflex 20

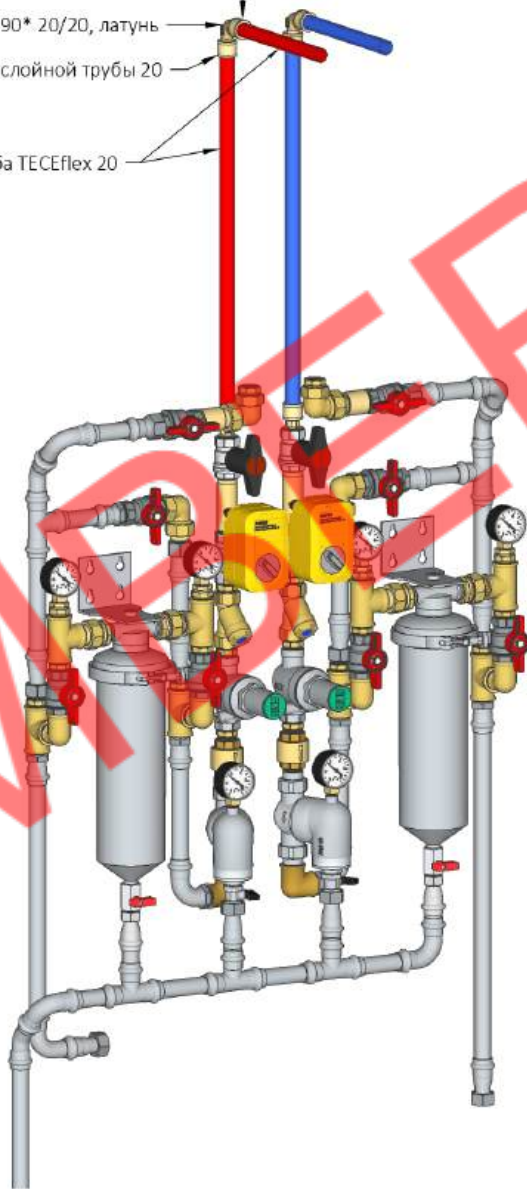

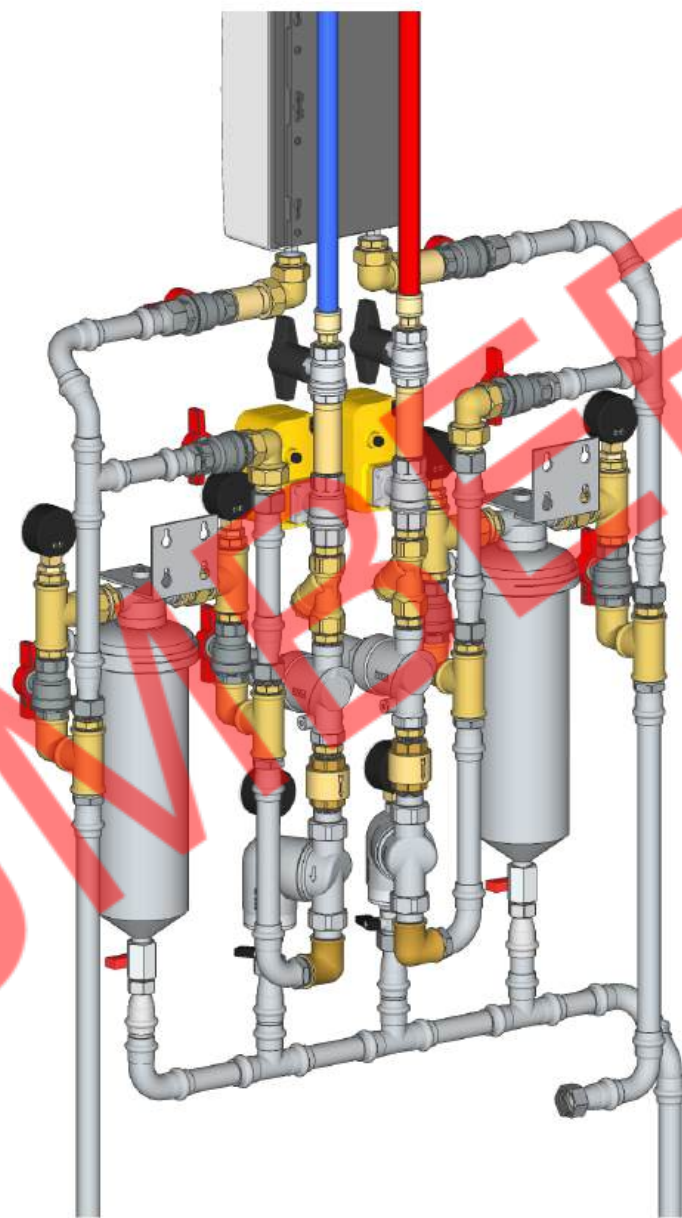

Вид спереди

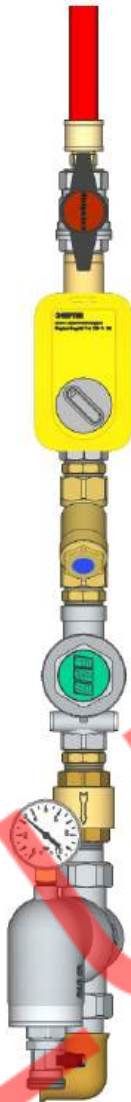

Вид сбоку

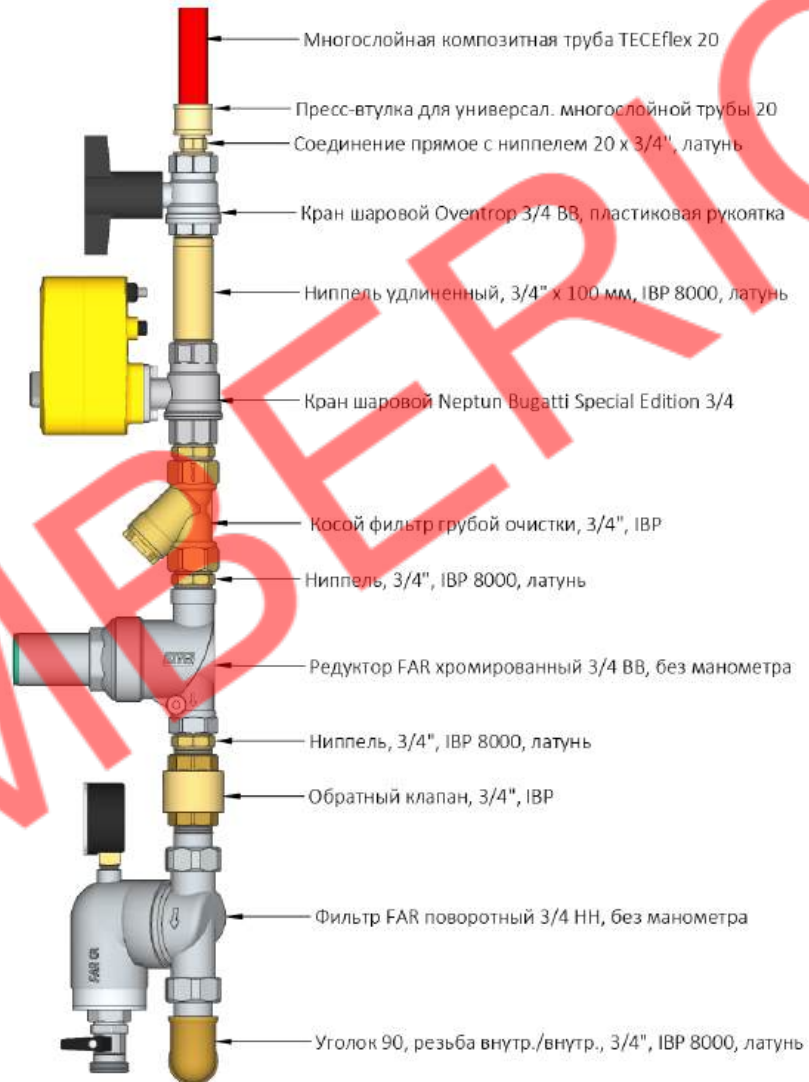

Узел ввода ХВС выполнить зеркально.

## Вид спереди

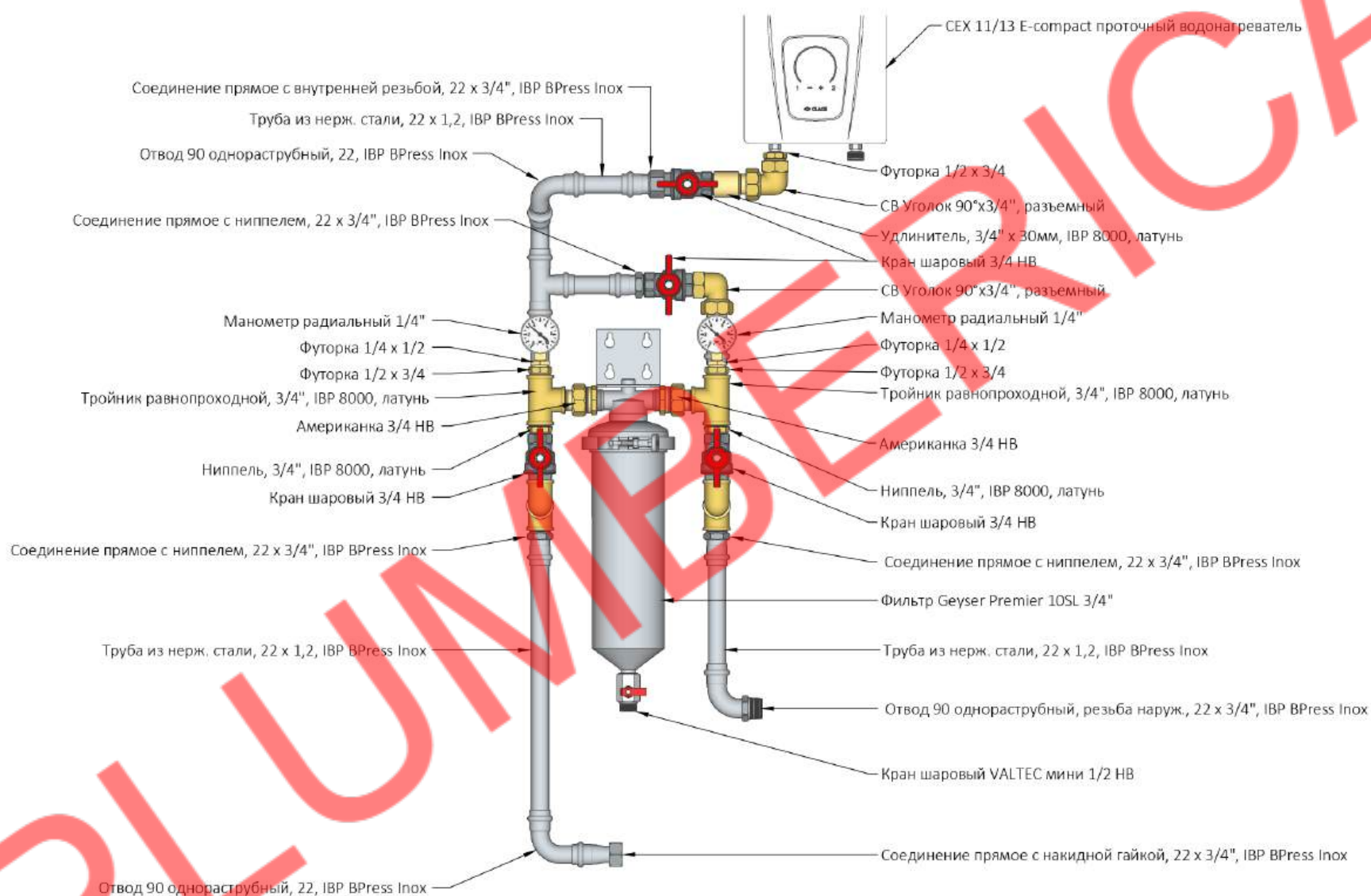

## Вид сзади

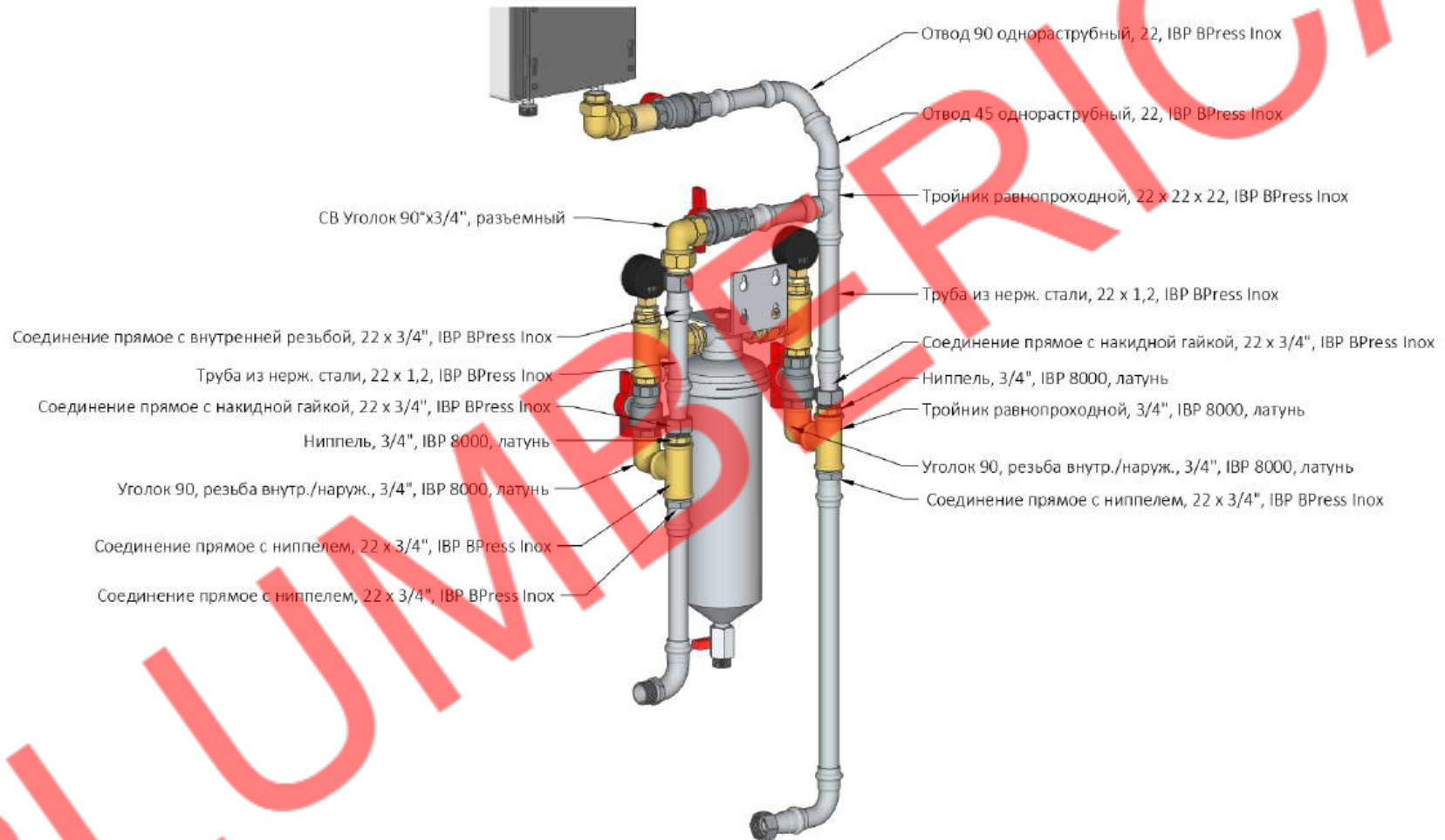



Вид спереди

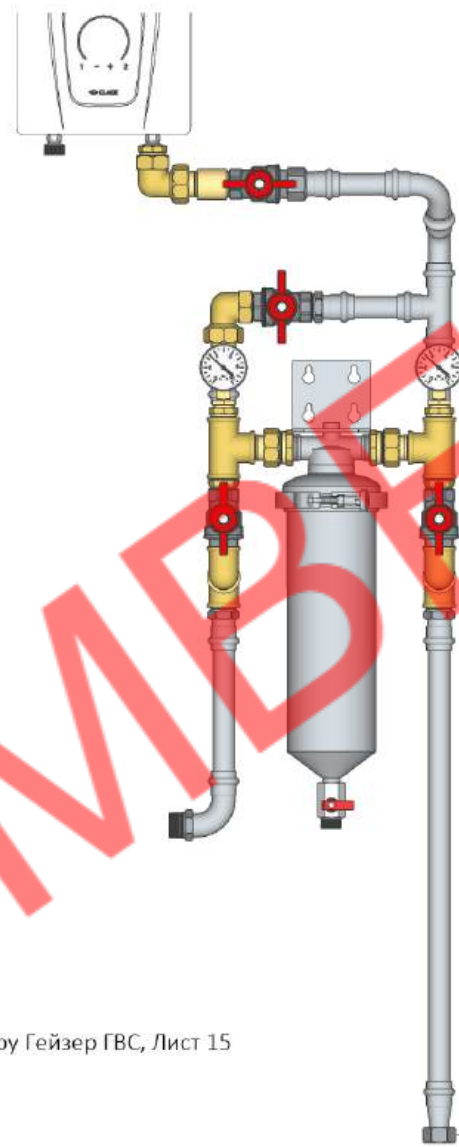

Не помеченные компоненты аналогично фильтру Гейзер ГВС, Лист 15

Соединение прямое с накидной гайкой, 22 x 3/4", IBP VPress Inox

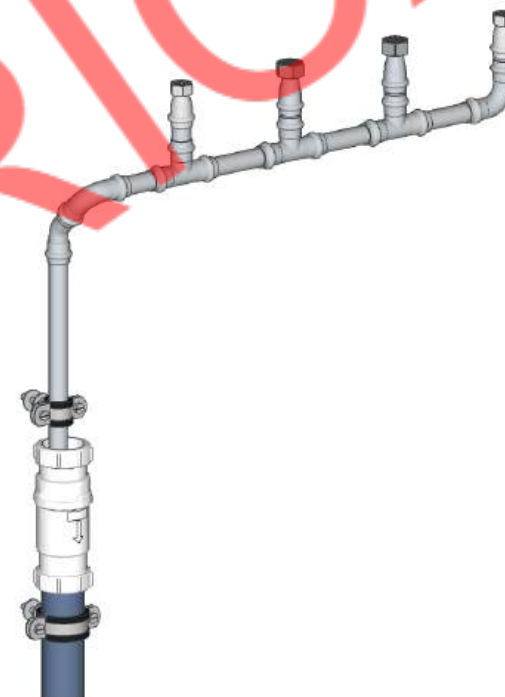
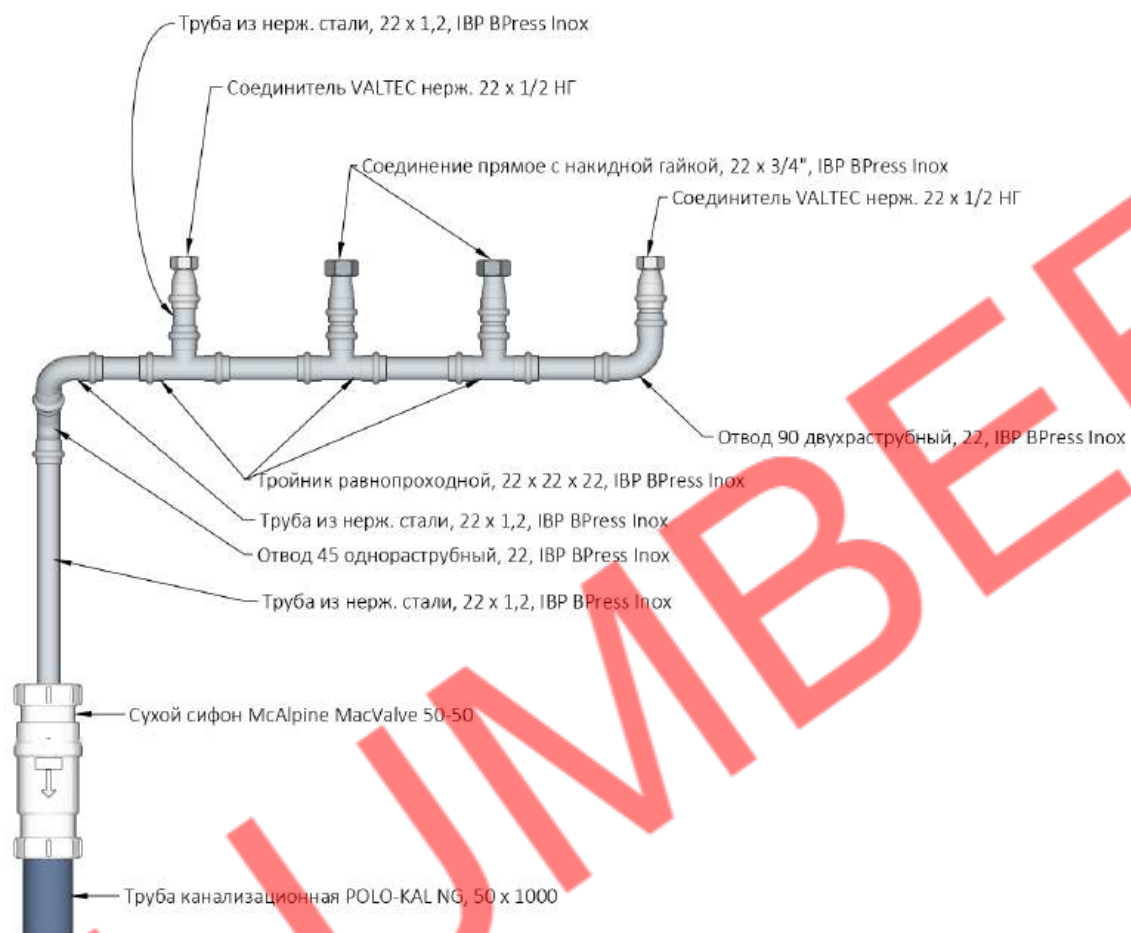



## Вид аксонометрия

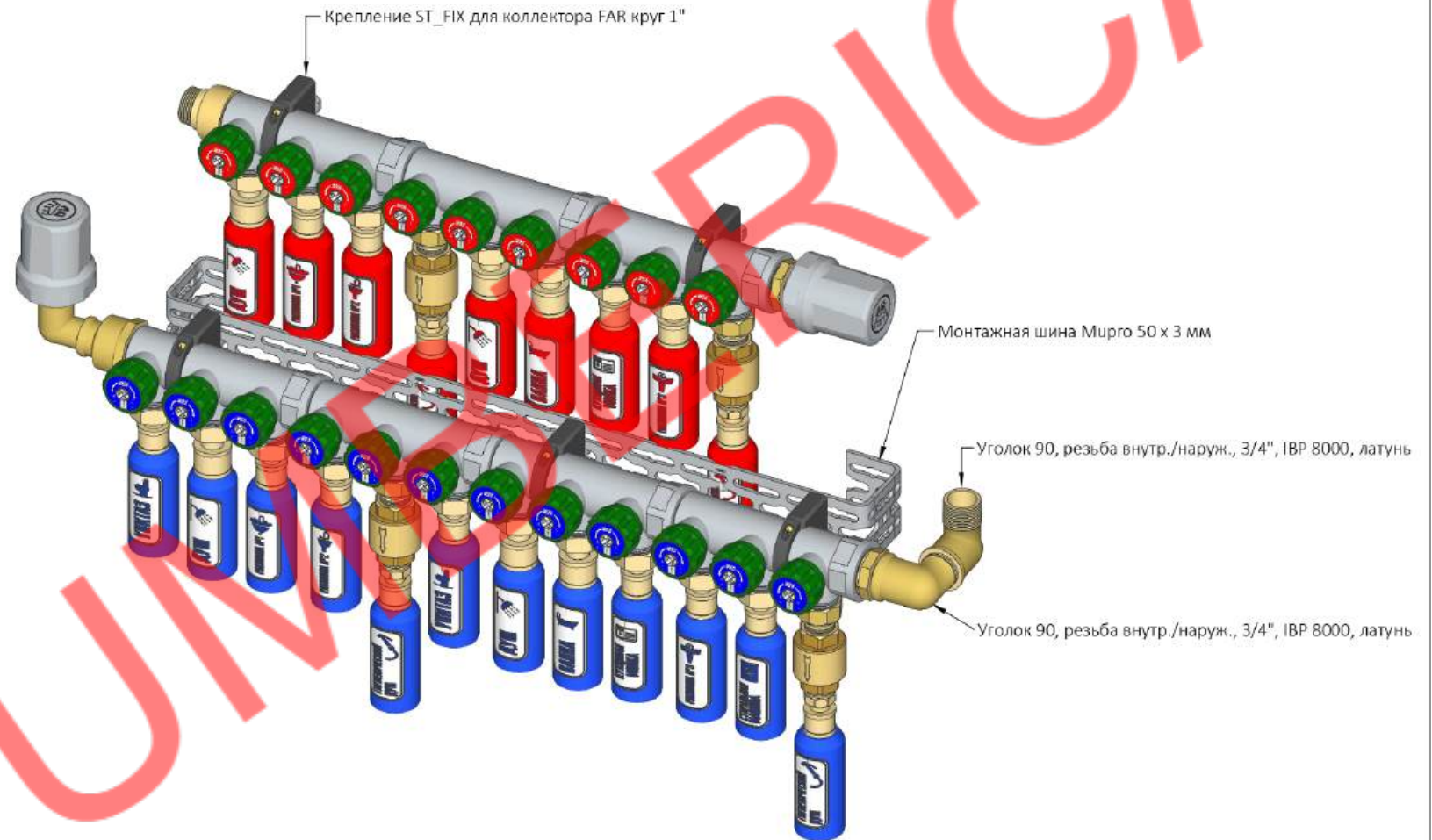

# Вид спереди

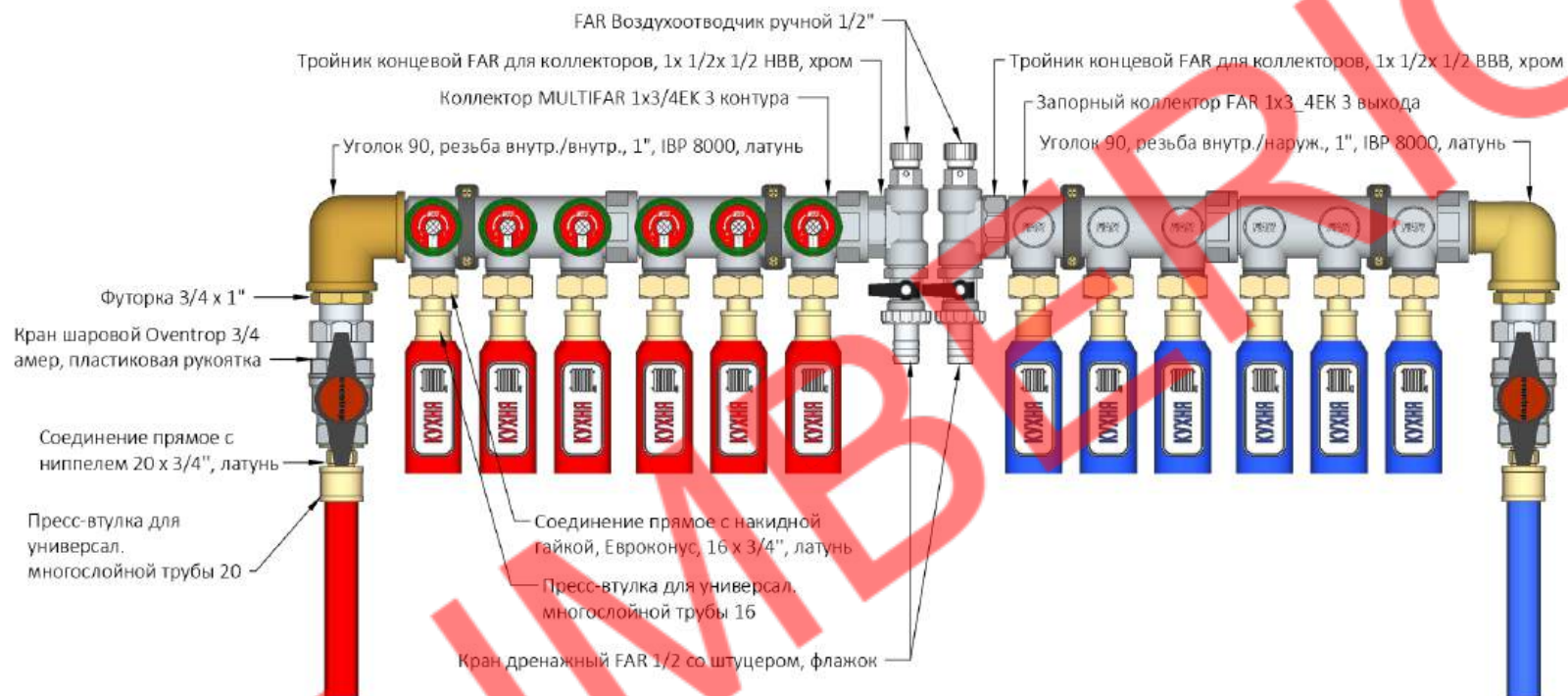

## Вид аксонометрия

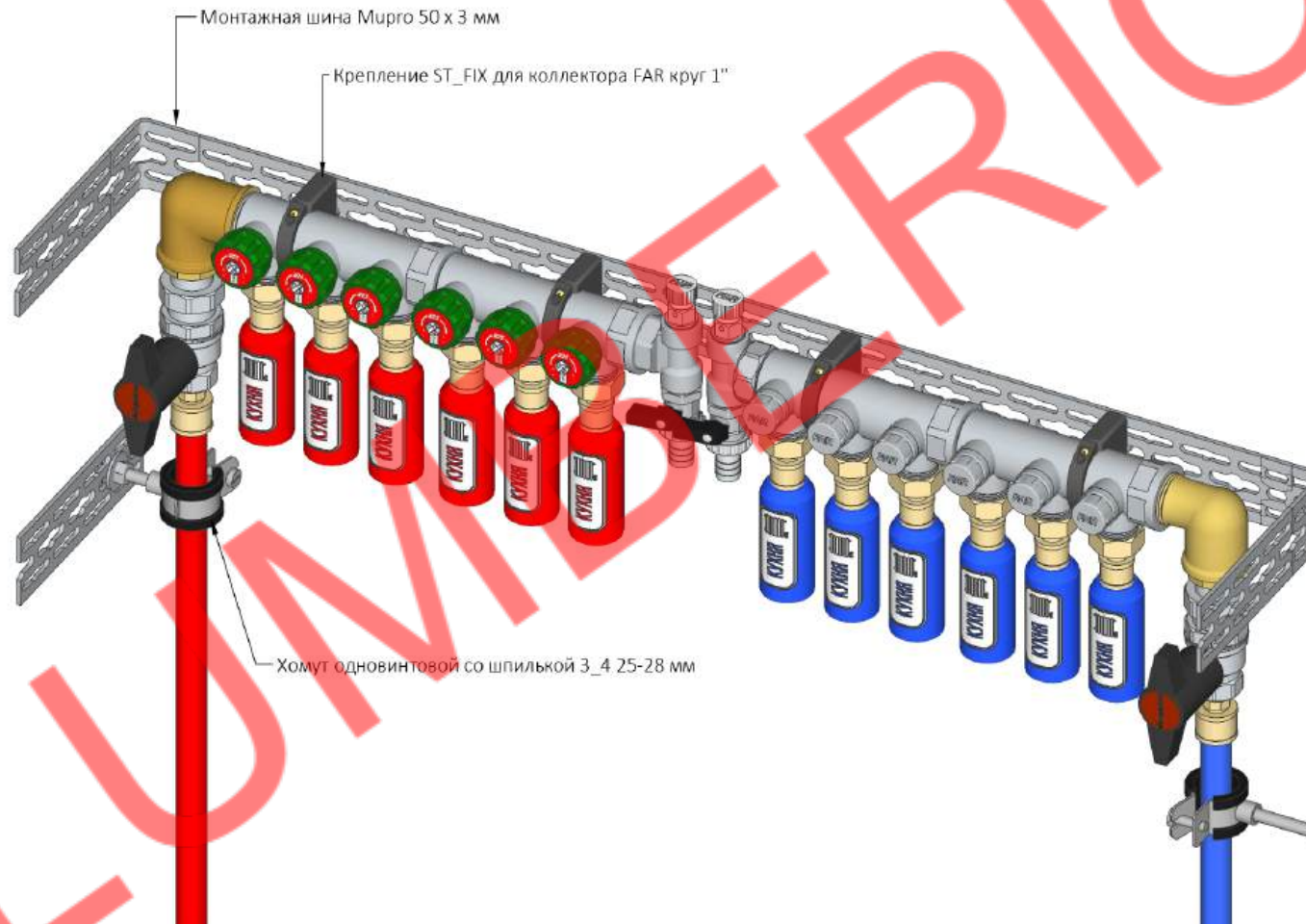

Вид спереди

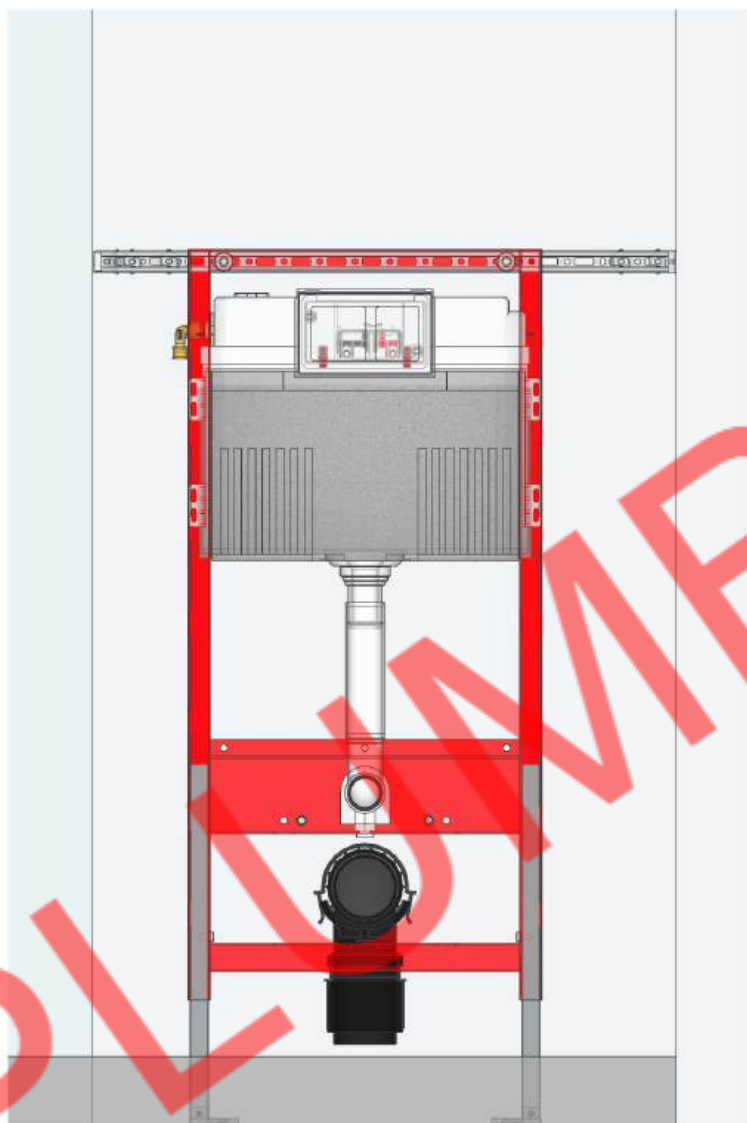

Вид сверху

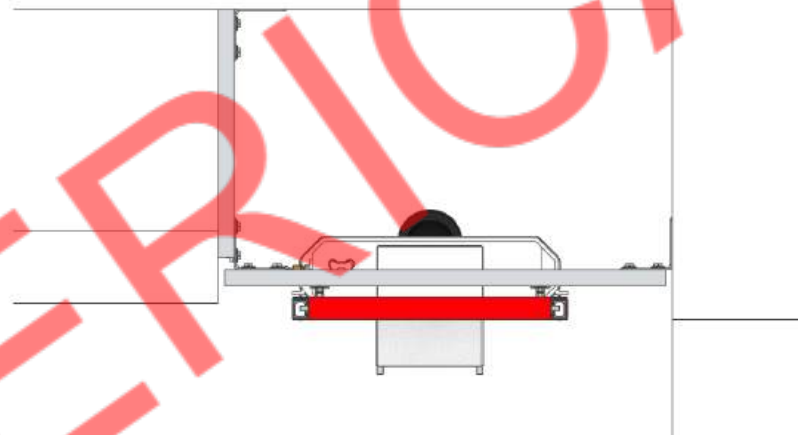

Вид аксонометрия

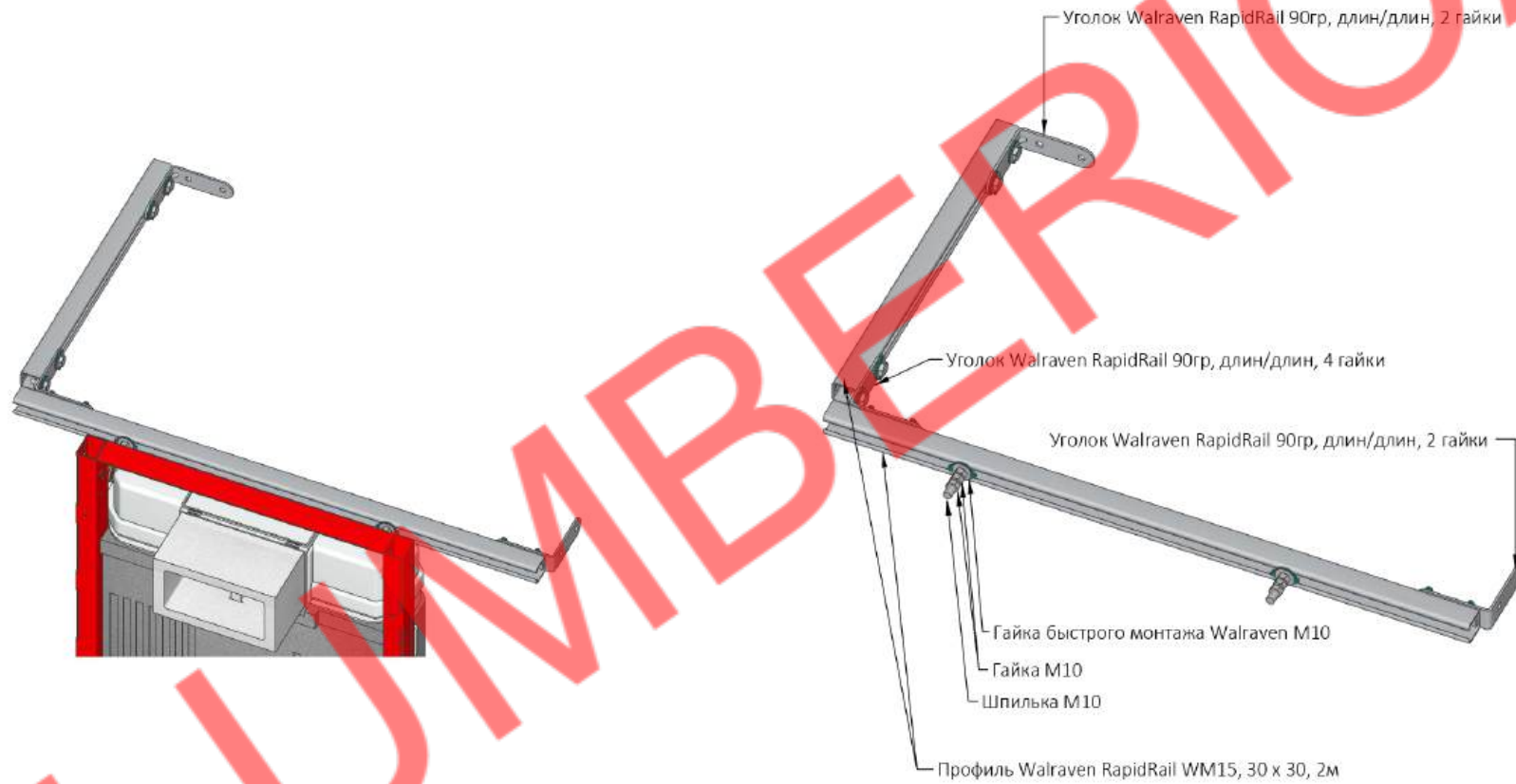



№	Артикул	Наименование	Кол-во	Ед.	Примечания
1		<b>Ввод воды</b>			
2	1077106	Кран шаровой Oventrop 3/4 BB, пластиковая рукоятка	2	шт	
3	13300012	Кран шаровый полнопроходной, резьба внутр./наруж., хром., ручка -бабочка красная, 3/4"	8	шт	
4	14195-B20	Кран шаровой Neptun Bugatti Special Edition 3/4	2	шт	
5	14195-RCT	Модуль управления Neptun Smart+ Special Edition   868, CRW, Tuuya	1	шт	
6	145010FF0120606	Обратный клапан, 3/4", IBP	2	шт	
7	180210FF0160606	Косой фильтр грубой очистки, 3/4", IBP	2	шт	
8	2400-26433	CEX 11/13 E-compact проточный водонагреватель	1	шт	
9	50753	Фильтр Geysер Premier 10SL 3/4"	2	шт	
10	704020	Пресс-штука для труб PE-Xc и PE-MDXc 20	2	шт	
11	734520	Пресс-штука для универсал. многослойной трубы 20	8	шт	
12	765504	Соединение прямое с ниппелем 20 x 3/4", латунь	2	шт	
13	766020	Соединение труба-труба 20/20, латунь	2	шт	
14	767020	Уголок соединительный 90° 20/20, латунь	2	шт	
15	8090006000000	Уголок 90, резьба внутр./внутр., 3/4", IBP 8000, латунь	2	шт	
16	8092006000000	Уголок 90, резьба внутр./наруж., 3/4", IBP 8000, латунь	4	шт	
17	8098G006000000	СВ Уголок 90°x3/4", разъемный	4	шт	
18	8126G006000000	Разъемное соединение с прокладкой, резьба внутр./наруж., 3/4", IBP 8000, латунь	4	шт	
19	8130006006006	Тройник равнопроходной, 3/4", IBP 8000, латунь	8	шт	
20	8241004002000	Редукционная вставка с шестигранником 1/2" x 1/4"	4	шт	
21	8241006004000	Редукционная вставка с шестигранником, 3/4 x 1/2", IBP 8000, латунь	6	шт	
22	8280006000000	Ниппель, 3/4", IBP 8000, латунь	14	шт	
23	84655	Манометр радиальный 1/4"	6	шт	
24	8530006100000	Ниппель удлиненный, 3/4" x 100 мм, IBP 8000, латунь	2	шт	
25	8540006030000	Удлинитель, 3/4" x 30мм, IBP 8000, латунь	2	шт	
26	FA 2850 34	Редуктор FAR хромированный 3/4 BB, без манометра	2	шт	
27	FA 39A3 34100	Фильтр FAR поворотный 3/4 HH, без манометра	2	шт	
28	PS4001G0220600	Отвод 90 однораструбный, резьба наруж., 22 x 3/4", IBP BPress Inox	2	шт	
29	PS4243G0220800	Соединение прямое с ниппелем, 22 x 3/4", IBP BPress Inox	6	шт	
30	PS4270G0220800	Соединение прямое с внутренней резьбой, 22 x 3/4", IBP BPress Inox	4	шт	
31	PS43550220600	Соединение прямое с накидной гайкой, 22 x 3/4", IBP BPress Inox	8	шт	
32	PS50010220000	Отвод 90 однораструбный, 22, IBP BPress Inox	3	шт	
33	PS50020220000	Отвод 90 двухрострубный, 22, IBP BPress Inox	2	шт	
34	PS50400220000	Отвод 45 однораструбный, 22, IBP BPress Inox	3	шт	
35	PS51300222222	Тройник равнопроходной, 22 x 22 x 22, IBP BPress Inox	5	шт	
36	PSTUBE-316-22	Труба из нерж. стали, 22 x 1,2, IBP BPress Inox	4	м	
37	VT.331.N.04	Кран шаровый VALTEC мини 1/2 HB	2	шт	
38	VTI.908.I.002204	Соединитель VALTEC нерж. 22 x 1/2 НГ	2	шт	

39		<b>Коллектора воды</b>		
40	145010FF0120404	Обратный клапан, 1/2", IBP	4	шт
41	734516	Пресс-штулка для универсал. многослойной трубы 16 мм.	15	шт
42	734520	Пресс-штулка для универсал. многослойной трубы 20	6	шт
43	763616	Соединение прямое с накидной гайкой, Евроконус, 16 x 3/4", латунь	11	шт
44	763620	Соединение прямое с накидной гайкой, Евроконус, 20 x 3/4", латунь	6	шт
45	765502	Соединение прямое с ниппелем 16 x 1/2", латунь	4	шт
46	8092004000000	Уголок 90, резьба внутр./наруж., 1/2", IBP 8000, латунь	1	шт
47	8092006000000	Уголок 90, резьба внутр./наруж., 3/4", IBP 8000, латунь	2	шт
48	8126004000000	Разъемное соединение, конус, резьба внутр./наруж., 1/2"	4	шт
49	8240008004000	Муфта редукционная, 1 x 1/2", IBP 8000, латунь	1	шт
50	8241008004000	Редукционная вставка с шестигранником, 1 x 1/2", IBP 8000, латунь	1	шт
51	8243008006000	Переход 1В - 3_4 Н	1	шт
52	8245008006000	Ниппель переходной, 1 x 3/4", IBP 8000, латунь	1	шт
53	FA 2895 12	Компенсатор гидроударов в системах водоснабжения	2	шт
54	FK 3822 134	Коллектор MULTIFAR 1x3/4ЕК 3 контура	7	шт
55	S11250	Крепление ST_FIX для коллектора FAR круг 1"	5	шт
56	VT_16/20	Штулка 16/20мм, цвет Красный	9	шт
57	VT_16/20	Штулка 16/20мм, цвет Синий	12	шт
58		Комплект наклеек для квартиры. Водоснабжение, отопление.	1	шт
59		<b>Коллектор отопления</b>		
60	1075706	Кран шаровой Oventrop 3/4 амер, пластиковая рукоятка	2	шт
61	704020	Пресс-штулка для труб PE-Xs и PE-MDXs 20	2	шт
62	734516	Пресс-штулка для универсал. многослойной трубы 16 мм.	12	шт
63	734520	Пресс-штулка для универсал. многослойной трубы 20	4	шт
64	763616	Соединение прямое с накидной гайкой, Евроконус, 16 x 3/4", латунь	12	шт
65	765504	Соединение прямое с ниппелем 20 x 3/4", латунь	2	шт
66	766020	Соединение труба-труба 20/20, латунь	2	шт
67	8090008000000	Уголок 90, резьба внутр./внутр., 1", IBP 8000, латунь	1	шт
68	8092008000000	Уголок 90, резьба внутр./наруж., 1", IBP 8000, латунь	1	шт
69	8241008006000	Редукционная вставка с шестигранником, 1 x 3/4", IBP 8000, латунь	2	шт
70	FA 6135 12	FAR Воздухоотводчик ручной 1/2"	2	шт
71	FK 3439 12	Кран дренажный FAR 1/2 со штуцером, флажок	2	шт
72	FK 3822 134	Коллектор MULTIFAR 1x3/4ЕК 3 контура	2	шт
73	FK 3870 134	Запорный коллектор FAR 1x3_4ЕК 3 выхода	2	шт
74	FK 4060 112	Тройник концевой FAR для коллекторов, 1x 1/2x 1/2 BBB, хром	1	шт
75	FK 4061 3412	Тройник концевой FAR для коллекторов, 1x 1/2x 1/2 HBB, хром	1	шт
76	S11250	Крепление ST_FIX для коллектора FAR круг 1"	4	шт
77	VT_16/20	Штулка 16/20мм, цвет Красный	6	шт
78	VT_16/20	Штулка 16/20мм, цвет Синий	6	шт

79		<b>Инсталляция, дренаж, прочее</b>			
80	P2023	Труба канализационная POLO-KAL NG, 50 x 1000	1	шт	
81	734516	Пресс-втулка для универсал. многослойной трубы 16	1	шт	
82	768016	Уголок соединительный с муфтой 16 x 1/2", латунь	1	шт	
83	9300302	Застенный модуль TECEprofil Uni 2.0, высота 1120 мм	1	шт	
84	MRNRV50C-PB	Сухой сифон McAlpine MacValve 50-50	1	шт	
85		Комплект шумоизоляции для канализационной трубы 110, 3 м	1	шт	
86		<b>Крепеж</b>			
87	129076	Монтажная шина Mupro 50 x 3 мм	3	м	
88	6505002	Профиль Walraven RapidRail WM15, 30 x 30, 2м	2	м	
89	6513110	Гайка быстрого монтажа Walraven M10	2	шт	
90	6584001	Уголок Walraven RapidRail 90гр, длин/длин, 4 гайки	1	шт	
91	6584011	Уголок Walraven RapidRail 90гр, длин/длин, 2 гайки	2	шт	
92	9000000	Профиль TECE в штангах 4,5 м.	9	м	
93	9010002	Соединение угловое	9	шт	
94	9021019	Звукоизоляция для крепежных элементов	7	шт	
95	9030002	Крепление одинарное	7	шт	
96	xxxx	Гайка M10	6	шт	
97	xxxx	Гайка M8	32	шт	
98	xxxx	Лист алюминиевый рифленый ,2500x1250x1,5 мм	1	шт	
99	xxxx	Фанера 15 мм, 2000 x 800 мм	1	шт	
100	xxxx	Хомут одновинтовой со шпилькой 3_4 25-28 мм	8	шт	
101	xxxx	Хомут со шпилькой 1_1_2 47-51 мм	2	шт	
102	xxxx	Хомут со шпилькой 1_1_4 38-43мм	2	шт	
103	xxxx	Хомут со шпилькой 1_2 20-24 мм	9	шт	
104	xxxx	Шайба увеличенная M8	32	шт	
105	xxxx	Шпилька M10	2	шт	
106		<b>Подключения потребителей воды</b>			
107	721005	Усиленная монтажная пластина TECE из оцинкованной стали для трех настенных уголков	2	шт	
108	734516	Пресс-втулка для универсал. многослойной трубы 16	3	шт	
109	768516	Уголок с настенным креплением 16 x 1/2", латунь	3	шт	
110	720601	TECE Заглушка для опрессовки пластиковая R 1/2" красная	5	шт	
111	720602	TECE Заглушка для опрессовки пластиковая R 1/2" синяя	5	шт	
112		<b>Подключение радиаторов</b>			
113	714016	Монтажная трубка для радиатора, конечная, 16 x 15 x 300 мм	12	шт	
114	734516	Пресс-втулка для универсал. многослойной трубы 16	12	шт	
115	8740438	Запорно-присоединительный узел для нижнего	6	шт	
116	8740439	Концовка разборная для присоединения медных трубок, 1 шт. 3/4 Ek x 15 мм	12	шт	
117		<b>Трубопроводы отопления</b>			
118	7320168	Многослойная композитная труба TECEflex 16	180	м	
119	7320208	Многослойная композитная труба TECEflex 20	10	м	Уточнить количество по месту
120	EFXT018062SUPRK	Утеплитель труб. Energoflex Super Protect, 18/6, красный	90	м	
121	EFXT018062SUPRS	Утеплитель труб. Energoflex Super Protect, 18/6, синий	90	м	
122	EFXT022062SUPRK	Утеплитель труб. Energoflex Super Protect, 22/6, красный	6	м	
123	EFXT022062SUPRS	Утеплитель труб. Energoflex Super Protect, 22/6, синий	6	м	

Трубопроводы водоснабжения					
124					
125	7320168	Многослойная композитная труба TECEflex 16	130	м	
126	7320208	Многослойная композитная труба TECEflex 20	80	м	Уточнить количество по месту
127	EFXT018062SUPRK	Утеплитель труб. Energoflex Super Protect, 18/6, красный	54	м	
128	EFXT018062SUPRS	Утеплитель труб. Energoflex Super Protect, 18/6, синий	78	м	
129	EFXT022062SUPRK	Утеплитель труб. Energoflex Super Protect, 22/6, красный	40	м	
130	EFXT022062SUPRS	Утеплитель труб. Energoflex Super Protect, 22/6, синий	40	м	
131	EPRL04825ARSKRDR	Лента самоклеящаяся Энергофлекс армированная Енергорго 48мм x 25м, красная	1	шт	
132	EPRL04825ARSKBLR	Лента самоклеящаяся Энергофлекс армированная Енергорго 48мм x 25м, синяя	1	шт	
133		<b>Канализация</b>			
134	P2010	Труба канализационная POLO-KAL NG, 40 x150	1	шт	
135	P2011	Труба канализационная POLO-KAL NG, 40 x250	1	шт	
136	P2012	Труба канализационная POLO-KAL NG, 40 x500	5	шт	
137	P2013	Труба канализационная POLO-KAL NG, 40 x1000	1	шт	
138	P2014	Труба канализационная POLO-KAL NG, 40 x1500	1	шт	
139	P2019	Труба канализационная POLO-KAL NG, 40 x750	2	шт	
140	P2020	Труба канализационная POLO-KAL NG, 50 x 150	4	шт	
141	P2022	Труба канализационная POLO-KAL NG, 50 x 500	8	шт	
142	P2023	Труба канализационная POLO-KAL NG, 50 x 1000	1	шт	
143	P2025	Труба канализационная POLO-KAL NG, 50 x 2000	1	шт	
144	P2029	Труба канализационная POLO-KAL NG, 50 x 750	1	шт	
145	2362	Отвод сифонный, 40 x 6/4" (40)	4	шт	
146	2364	Отвод сифонный, 50 x 6/4" (40)	1	шт	
147	P2112	Отвод канализационный POLO-KAL NG, 40 x 45°	13	шт	
148	P2122	Отвод канализационный POLO-KAL NG, 50 x 45°	24	шт	
149	P2172	Отвод канализационный POLO-KAL NG, 90 x 45°	6	шт	
150	P2206	Тройник канализационный POLO-KAL NG, 40/40 x 45°	1	шт	
151	P2211	Тройник канализационный POLO-KAL NG, 90/90 x 45°	2	шт	
152	P2215	Тройник канализационный POLO-KAL NG, 50/50 x 45°	2	шт	
153	P2217	Тройник канализационный POLO-KAL NG, 50/50 x 87,5°	1	шт	
154	P2282	Переходной патрубков канализационный POLO-KAL NG, 50/40	3	шт	
155	P2284	Переходной патрубков канализационный POLO-KAL NG, 110/50	1	шт	
156	P2290	Переходной патрубков канализационный короткий POLO-KAL NG, 110/90	2	шт	
157	P2292	Переходной патрубков канализационный короткий POLO-KAL NG, 90/50	2	шт	
158	P2321	Заглушка канализационная POLO-KAL NG, 40	6	шт	
159	P2322	Заглушка канализационная POLO-KAL NG, 50	7	шт	
160	P2324	Заглушка канализационная POLO-KAL NG, 110	3	шт	
161	P2327	Заглушка канализационная POLO-KAL NG, 90	2	шт	
162	xxxx	Хомут со шпилькой 1_1_2 47-51 мм	25	шт	
163	xxxx	Хомут со шпилькой 1_1_4 38-43мм	4	шт	
164	xxxx	Хомут со шпилькой 90 мм	2	шт	
165	xxxx	Хомут со шпилькой 110 мм	2	шт	